

A QUALIDADE TRANSFORMA O MUNDO



12.000 kg



93 kW - 125 hp



280/178 kN

SSR120 C-10

SANY ROLO COMPACTADOR DE
TAMBOR ÚNICO

ROLO COMPACTADOR SANY

FORÇA, E PRECISÃO











PONTOS PRINCIPAIS

- MOTOR DIESEL CUMMINS
- BOMBA DE DESLOCAMENTO SERIE A4VG
- MOTOR DE VIBRAÇÃO SERIE A4VG
- MOTOR DE DESLOCAMENTO
- MOTOR DE VIBRAÇÃO SERIE A4FM
- REDUTORES
- PLATAFORMA DE OPERAÇÃO
- TAMBOR VIBRATÓRIO (LISO)
- SISTEMA ELÉTRICO
- SISTEMA DE OPERAÇÃO
- CHASSI DIANTEIRO
- CHASSI TRASEIRO
- EIXO TRASEIRO MONTADO
- ESTRUTURA COM ARTICULAÇÃO CENTRAL
- CABINE COM AR CONDICIONADO
- CHAVE DE BLOQUEIO DA BATERIA

SANY®

Ao adquirir uma máquina SANY, você tem tecnologia de ponta e mais eficiência, nossos equipamentos oferecem uma combinação perfeita de desempenho e economia, tenha uma nova experiência.



-  Pós-vendas Especializado
-  Documentação e Manuais
-  Peças de Reposição Originais
-  Fornecimento de Peças
-  Educação e Treinamento
-  Seu SANY Seguro

SÓLIDA E INOVADORA



Desde 1989, a visão da SANY de construir uma empresa inovadora, promover colaboradores da mais alta capacidade, agregar valor aos nossos clientes e contribuir com a comunidade global foi o que nos moveu até aqui.

Nas últimas três décadas expandimos nossos negócios para máquinas de

construção, mineração, portuárias, perfuração e sistemas de energia renovável. Continuamos explorando mais possibilidades para expandir nosso alcance e inovar nossa forma de fazer negócios, bem como para elevar o padrão e atender ao chamado de novas necessidades do mercado.



EXPERIÊNCIA

SANY®

PÓS-VENDAS

MANUTENÇÃO E REVISÃO

A SANY® projeta equipamentos de alto desempenho, feitos para durar. Mas isso não é tudo. Nossa rede de concessionários fornece o suporte que você precisa para manter sua operação trabalhando – não importa onde o trabalho acontece, estamos com você.



CENTRAL DE ATENDIMENTO

0800 660 3131

WWW.SANYDOBRASIL.COM

CONCESSIONÁRIA AUTORIZADA

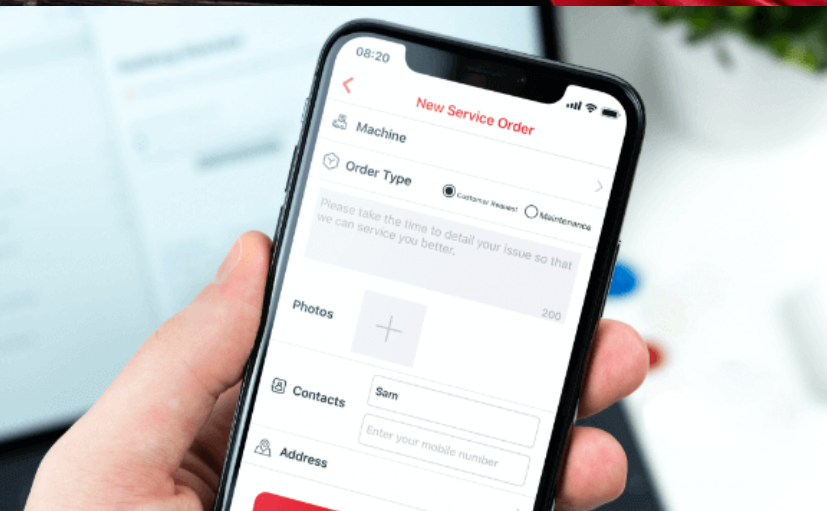

ASSISTÊNCIA ESPECIALIZADA

Nosso time de engenheiros e técnicos estão aptos para uma ajuda rápida, aconselhamento direcionado e gestão de manutenção preventiva.

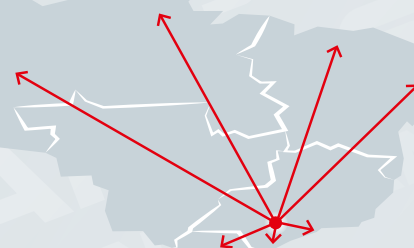

PÓS-VENDAS

PEÇAS GENUÍNAS

Somos o seu parceiro e manteremos a sua máquina funcionando com desempenho máximo, fique em movimento com as peças de reposição genuínas.



- Manual técnico
- Estoque com +21.000 peças
- Acessórios para máquinas
- Revendedores autorizados
- Concessionárias autorizadas
- Envio de peças para todo Brasil

Manuais e documentos estão disponíveis para todas as máquinas SANY no site sanydobrasil.com, estes materiais podem ajudá-lo com a operação, manutenção, revisões e reparos. Incluem instruções de operação, manutenção e instruções técnicas.

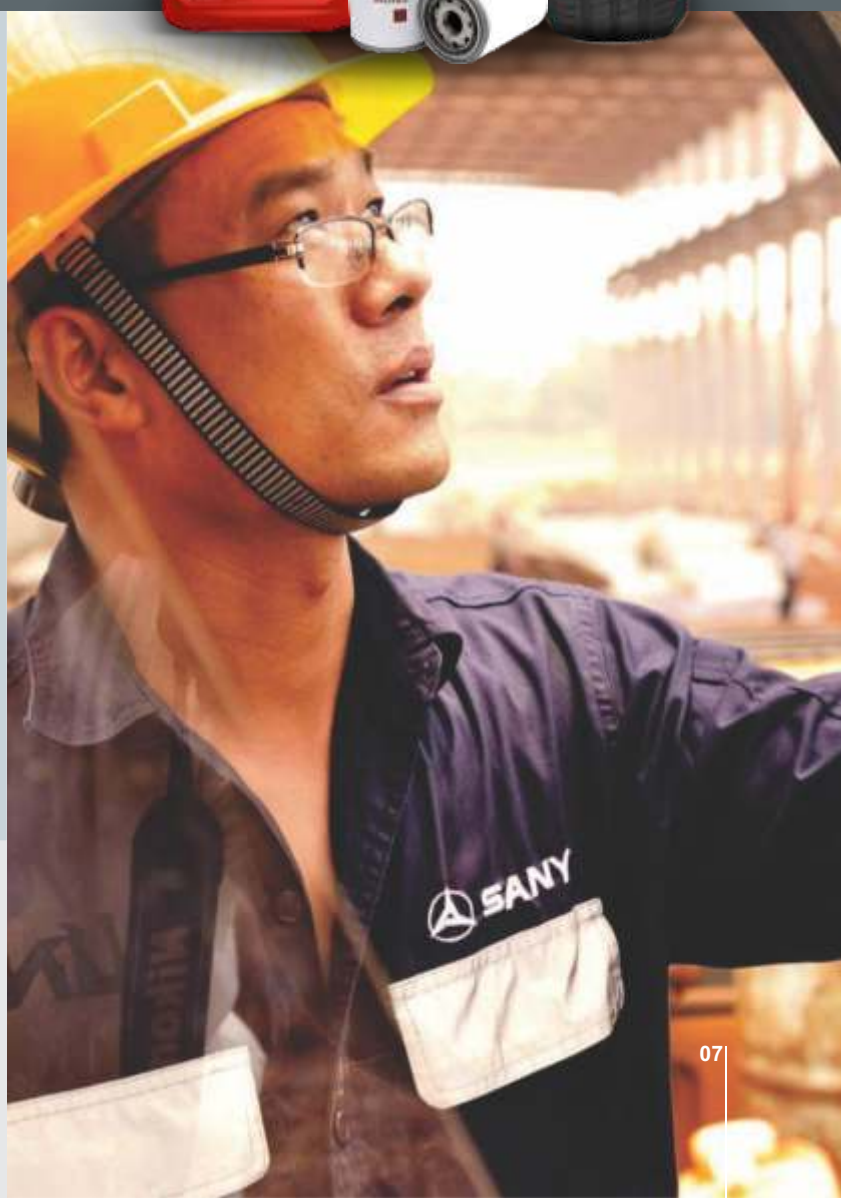

Modelo SSR120C | SERIES
Características

O PODER DA TECNOLOGIA

Descubra o poder da tecnologia inovadora do sistema de lubrificação do Compactador SSR120C-10. Reduza significativamente os custos de manutenção do rolamento do cilindro de compactação enquanto alcança um desempenho excepcional. Com o sistema hidráulico de última geração, equipado com 3 estágios de filtragem, você terá uma máquina imbatível!



ORÇAMENTO ONLINE
SANYDOBRASIL.COM



 **GALERIA DE FOTOS**

 **VÍDEO DE SHOWROOM**

 **SANYDOBRASIL.COM**

MOTOR	
MOTOR	DONGFENG CUMMINS
MODELO	QSB3.9-C125
EMIÇÃO	TIER III
TIPO	4 TEMPOS, COMMON RAIL, TURBO ALIMENTADO
POTÊNCIA NOMINAL	93 kW - 125 HP
NÚMEROS DO CILINDRO	4
DESLOCAMENTO	3.9 L

PESO OPERACIONAL	
PESO OPERACIONAL	12.000kg
PESO NO CILINDRO	7.000kg
PESO NO EIXO TRASEIRO	5.000kg
CARGA LINEAR ESTÁTICA DO CILINDRO	329 N/cm
BATERIA	24 V × 120 Ah

HABILIDADE DE MANOBRA	
VELOCIDADE DE VIAGEM	0~8.5/ 0~12.5 km/h
VELOCIDADE DE TRABALHO	0~6.0/0~7.5 km/h
INCLINAÇÃO COM VIBRAÇÃO	50%
INCLINAÇÃO SEM VIBRAÇÃO	53%
ÂNGULO DE DIREÇÃO	± 35°
ÂNGULO DE OSCILAÇÃO	± 12°
DIÂMETRO EXTERNO MÍNIMO DE GIRO	11600 mm
RAIO DE GIRO	5800 mm
PNEUS	23.1-26-8PR

COMPACTAÇÃO	
FREQUÊNCIA DE VIBRAÇÃO - BAIXA	32 Hz
FREQUÊNCIA DE VIBRAÇÃO - ALTA	36 Hz
AMPLITUDE NOMINAL	1.8 / 0.9 mm
FORÇA AGITAÇÃO	280 / 178 kN
ESPESSURA DA BORDA DO CILINDRO	25 mm

SISTEMA HIDRÁULICO

BOMBA DE VIBRAÇÃO	BOMBA DE PISTÃO VARIÁVEL DE 3 POSIÇÕES CONTROLADO ELETRONICAMENTE SÉRIE A4VG
VAZÃO/ROTAÇÃO	250L/min ~ 3350rpm
MOTOR DE VIBRAÇÃO	MOTOR DE PISTÃO AXIAL SÉRIE A4FM
VAZÃO/ROTAÇÃO	256L/min ~3600rpm
BOMBA DE DESLOCAMENTO	BOMBA DE PISTÃO VARIÁVEL SÉRIE A4VG
VAZÃO/ROTAÇÃO	320L/min ~ 3200rpm
FREIO DE SERVIÇO	MULTI DISCOS BANHADO A ÓLEO
SISTEMA DE TRANSMISSÃO	ACIONAMENTO DIRETO NO CILINDRO E EIXO TRASEIRO

CAPACIDADE

CARTER DO MOTOR	20
RESERVATÓRIO HIDRÁULICO	100
EIXO TRASEIRO	20
REDUTOR	3
TAMBOR VIBRATÓRIO	10
SISTEMA DE ARREFECIMENTO	17
TANQUE DE COMBUSTÍVEL	250
CAIXA DE TRANSFERÊNCIA	8

TRANSMISSÃO

TIPO	HIDROSTÁTICA
------	--------------

TRAÇÃO

TIPO	TRAÇÃO NO CILINDRO E RODAS
------	----------------------------

Modelo SSR120C | SERIES
Parâmetros técnicos

SANY[®]

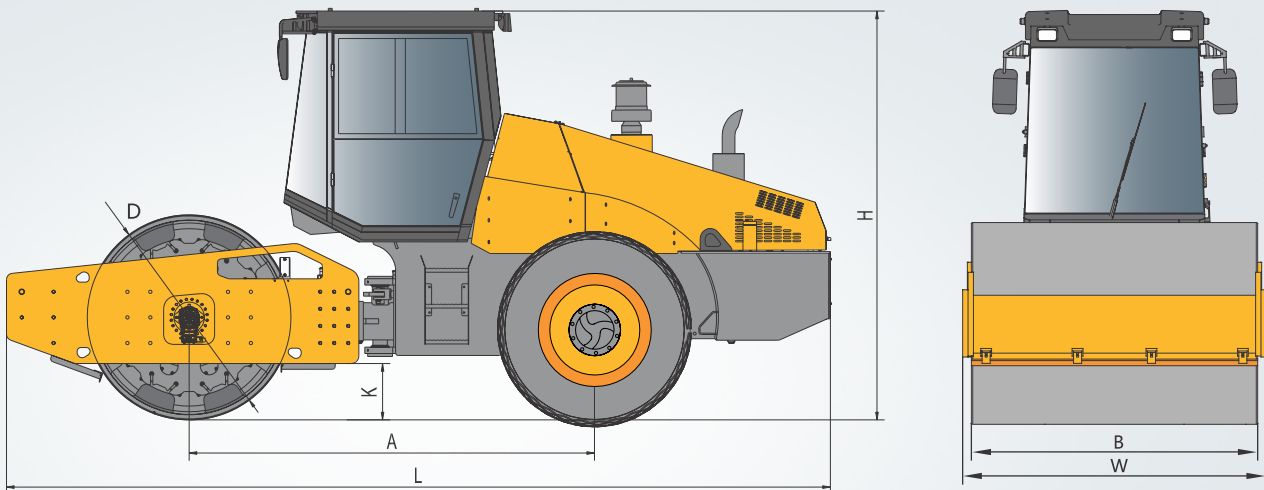

A	DISTÂNCIA ENTRE EIXOS	2.868
W	LARGURA EXTERNA	2.285
L	COMPRIMENTO TOTAL DA MÁQUINA	5.775
B	COMPRIMENTO DO CILINDRO	2.130
H	ALTURA DO SOLO AO TOPO DA CABINE	3.225
D	DIÂMETRO DO CILINDRO	1.500
K	DISTÂNCIA LIVRE DO SOLO	480

PAINEL DE INSTRUMENTOS

Indicações de display, luzes Indicadoras e botões de função



- 1 INDICADOR SETA À ESQUERDA
- 2 TACÔMETRO DO MOTOR
- 3 HORÍMETRO
- 4 MEDIDOR DE NÍVEL DE COMBUSTÍVEL
- 5 INDICADOR DE SETA À DIREITA
- 6 TECLAS DE FUNÇÃO (F1-F6)
- 7 INDICADOR DE PRESSÃO DO FREIO
- 8 INDICADOR DE POSIÇÃO NEUTRA
- 9 INDICADOR DE ESTACIONAMENTO
- 10 INDICAÇÃO DO MODELO
- 11 MANÔMETRO DE ÓLEO DO MOTOR
- 12 MEDIDOR DE TEMPERATURA: LÍQUIDO REFRIGERANTE

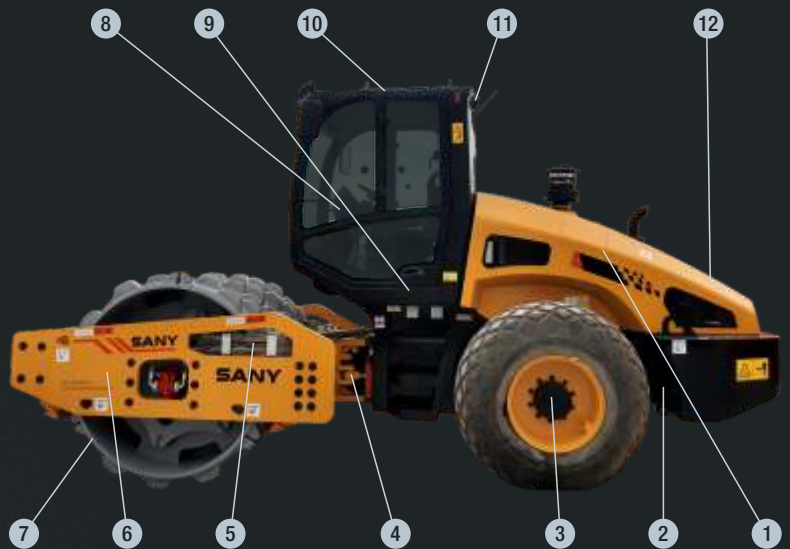

- 1 SISTEMA DE ENERGIA
- 2 CHASSI TRASEIRO
- 3 CONJUNTO DE EIXO TRASEIRO
- 4 CONJUNTO DA ARTICULAÇÃO CENTRAL
- 5 SISTEMA HIDRÁULICO
- 6 CONJUNTO DO QUADRO DIANTEIRO
- 7 CONJUNTO DO CILINDRO VIBRATÓRIO
- 8 CONJUNTO DO PAINEL DE CONTROLE
- 9 SISTEMA DE AR CONDICIONADO
- 10 CABINE
- 11 SISTEMA ELÉTRICO DE ILUMINAÇÃO
- 12 CAPÔ DE PROTEÇÃO DO MOTOR

Estoque de peças

Estamos preparados para oferecer peças em todo país, com equipamentos presentes nas principais obras do Brasil. Possuímos uma rede de distribuidores e filiais próprias prontas para oferecer peças e serviços de pós-venda em todas as regiões do país. Você pode confiar na SANY para mantê-lo em movimento o ano todo.





MANUTENÇÃO

Manutenção Especializada

A SANY projeta equipamentos que são construídos para funcionar e durar. Mas não é só isso. Nossa rede fornece o suporte que você espera para garantir seu trabalho – não importa onde esse trabalho te leve. Com a certeza de uma garantia líder do setor e um completo suporte de serviço com o qual você pode contar, você sempre poderá confiar na parceria com a SANY, pois com a SANY você obtém mais do que apenas máquinas.



PARÂMETROS TÉCNICOS

Sistema elétrico

O sistema elétrico da máquina é desenvolvido com base no controlador SY10 e em vários relés de controle desenvolvidos independentemente pela SANY. Utiliza o monitor como interface de visualizações das informações. As informações sobre o estado do equipamento é clara e fácil de obter.

O sistema elétrico inclui principalmente a fonte de alimentação do sistema, o motor de partida do motor, o controle de deslocamento, o controle das vibrações, o visor, a iluminação, o alarme, o ar condicionado, o circuito auxiliar e outros.

PARÂMETROS TÉCNICOS

Nova cabine com proteção

Nossa Cabine Tipo Fechada é a solução definitiva para otimizar a experiência do operador em ambientes industriais desafiadores. Com isolamento térmico e acústico, controle de temperatura, acessos conveniente e de emergência, proteção ROPS/FOPS, visibilidade clara com lavadores e limpadores de para-brisas, entretenimento via rádio AM/FM e USB, e ergonomia avançada com banco ajustável, essa cabine oferece segurança, conforto e funcionalidade. Além disso, conta com painel intuitivo, recursos de segurança como botoeira de emergência e extintor de incêndio, e elementos práticos como volante ajustável, fonte de alimentação 12V, faróis de trabalho e buzina. A Cabine Avançada redefine o ambiente de trabalho, priorizando o bem-estar do operador e o desempenho eficiente.



PARÂMETROS

Sistema hidráulico

O sistema hidráulico do rolo de tambor único SSR120C-10C2 é composto por três sistemas independentes - sistema hidráulico de deslocamento, sistema hidráulico de vibração e sistema hidráulico de direção.

O sistema hidráulico de deslocamento é composto por bomba de deslocamento, elementos de controle (válvula de desbloqueio do freio, válvula de segurança de deslocamento), elementos de ação (motor de tração dianteira, motor de vibração) e outros elementos hidráulicos para realizar as ações de avanço, marcha-a ré, mudança de velocidade, freio de estacionamento.

O sistema hidráulico de vibração é composto pela bomba de vibração, elementos de ação (motor de vibração) e outros elementos hidráulicos para realizar as ações de vibração, conversão de frequência e outros.

O sistema hidráulico de direção é composto pela bomba de direção, elementos de ação (cilindro de direção) e outros elementos hidráulicos para realizar a ação de direção da roda dianteira.



BENEFÍCIOS E RECURSOS

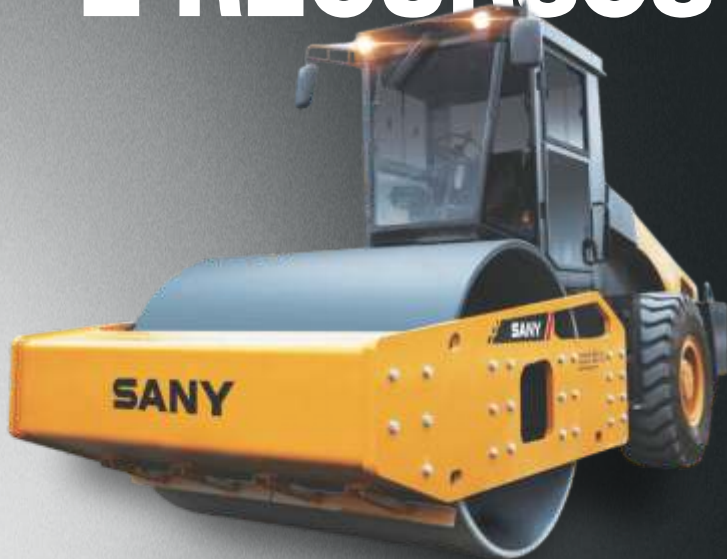

- **Maior vida útil da máquina**

A tecnologia no sistema de lubrificação do compactador de cilindro único proporciona menor custo com manutenção do rolamento do cilindro de compactação.

O sistema hidráulico foi desenvolvido para um alto desempenho dotado de 3 estágios de filtragem.

- **Maior eficiência em compactação**

Força de vibração 10% maior que os outros da mesma categoria, resultando em uma produção 16,7% maior.

- **Alta qualidade em design e segurança**

Para-choques dianteiro e traseiro em formatos arredondados. Vidro traseiro amplo e capô inclinado para maior visibilidade em operação.

- **Operação confortável**

Cabine montada sobre suportes de amortecimento as vibrações. Cabine com controle de temperatura, ideal para trabalhos complexos em todas as condições.

Modelo SSR120C | SERIES
Dispositivo de compactação



Rolo compactador de tambor vibratório com pé de carneiro soldado

Tambor vibratório com almofadas soldadas que não podem ser removidas, adequado para compactação de argila, rochas, cascalho, base de cinzas de carvão.

Rolo compactador de tambor vibratório com pé de carneiro montado

Tambor vibratório com almofadas montadas que podem ser removidas para transformá-lo em tambor liso, adequado para compactação de argila, rochas, cascalho, base de cinzas de carvão.





Modelo SSR120C | SERIES

Configurações padrão e opcionais

SANY®



CABINE

Cabine tipo fechada	●
Isolamento térmico e acústico	●
Ar condicionado e ventilador	●
Cabine montada em suportes amortecedores de vibrações	●
Controle da temperatura da cabine	●
Cabine com ROPS/FOPS	●
Lavador, limpador dos para-brisas dianteiro e traseiro	●
Rádio AM/FM e com porta para entrada USB	●
Banco do operador com cinto de 2 pontos e ajuste	●
Painel de instrumentos com indicações de display	●
Botão de emergência	●
Chave geral de bloqueio de energias	●
Fonte alimentação 12V	●
Faróis de trabalho	●
Extintor de incêndio	●
Volante de direção ajustável	●
Buzina	●
Cabine ROPS/FOPS conforme ABNT/ISO	●

OUTROS

Kit PATA	○
Monitoramento GPS/ Telemetria	○
Pneus 23.1-26 14PR	●
Pneus 23.1-26 16PR	○
Direção Hidrostática /Hidráulica	●
Alarme de ré	●
Faróis dianteiro e traseiro	●

○ *Indica configuração opcional



Confiabilidade absoluta para operações

A garantia da SANY* tem nosso time de engenheiros e técnicos aptos para uma ajuda rápida, aconselhamento direcionado e gestão de manutenção preventiva.



A QUALIDADE TRANSFORMA O MUNDO



Aponte
a câmera para
ler o qrcode
MAIS INFORMAÇÕES ACESSE O SITE
SANYDOBRASIL.COM

ANO-2 VERSÃO-2 ABR/2024

*CONSULTE OS DIFERENCIAIS COM UM DISTRIBUIDOR LOCAL. **OS PARÂMETROS TÉCNICOS DO EQUIPAMENTO PODEM SER ALTERADOS SEM AVISO PRÉVIO, DEVIDO AO APRIMORAMENTO E ATUALIZAÇÃO CONSTANTE DA TECNOLOGIA AS IMAGENS DO EQUIPAMENTO QUE CONSTAM NESSE CATÁLOGO PODEM INCLUIR, EQUIPAMENTOS AUXILIARES.



Siga-nos nas redes sociais:

@Sanydobrasil

